

主な仕様

機種	WN 221D	
処理能力	1ワッシャー当たりの処理量 (JIMS)	22Kg (20.5Kg)
ドラム寸法	直径×奥行	890φ×461
ドラム回転数	洗浄回転	20・40・47 rpm
	脱水回転	270・535・800 rpm
機械最大寸法	間口×奥行×高さ	1219×1319×1650
電源	電動機	AC 三相 200V
	制御回路	AC 単相 200V
電動機	洗浄・バランス・脱水	3.7Kw 6P (インバータ駆動方式)
配管口径	給水・給湯	25A
	排水	80A
	蒸気	15A
	カップ洗浄	15A
洗浄水位	低水位	52%
	中水位	94%
	高水位	141%
	最高水位	165%

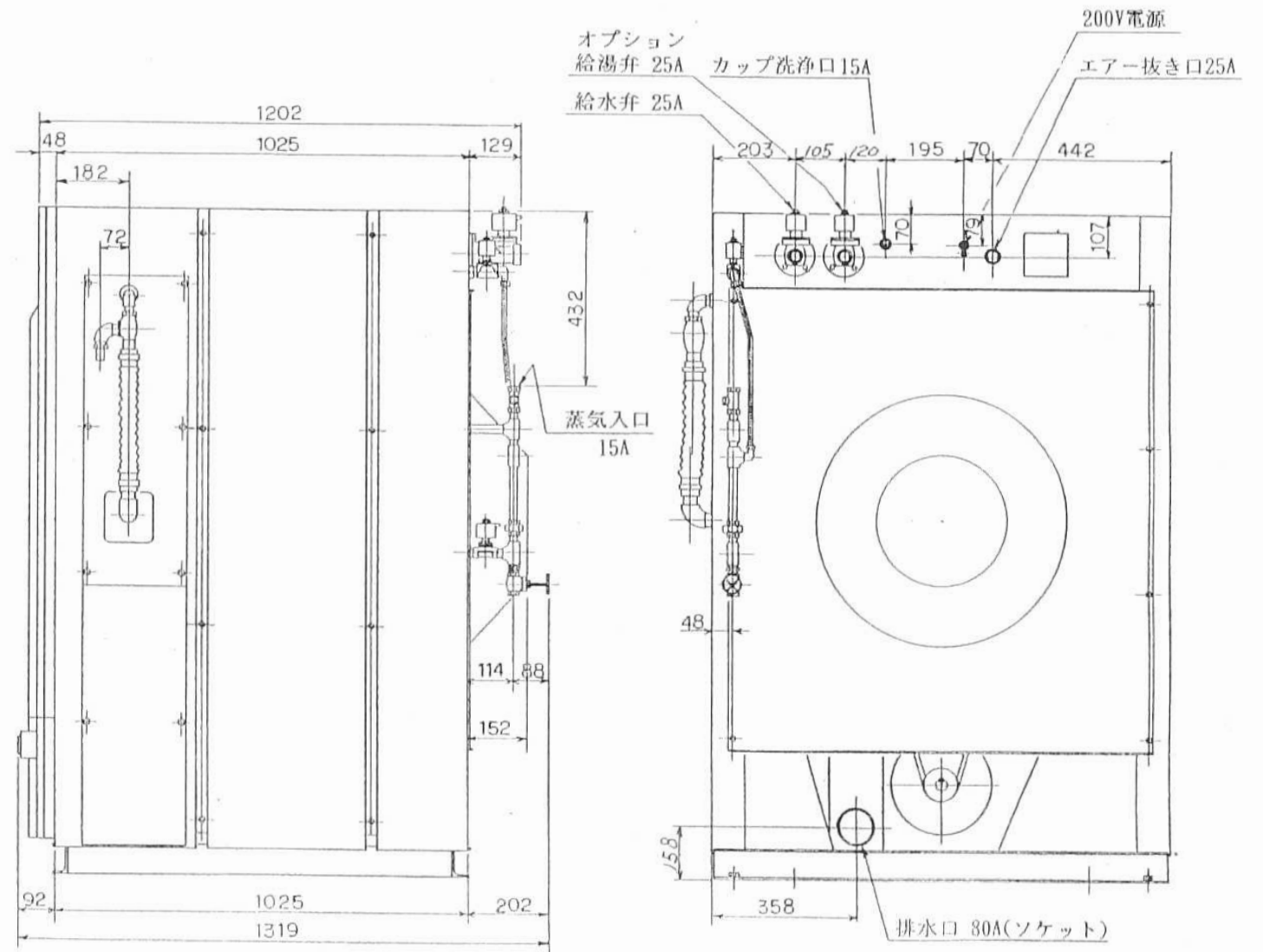
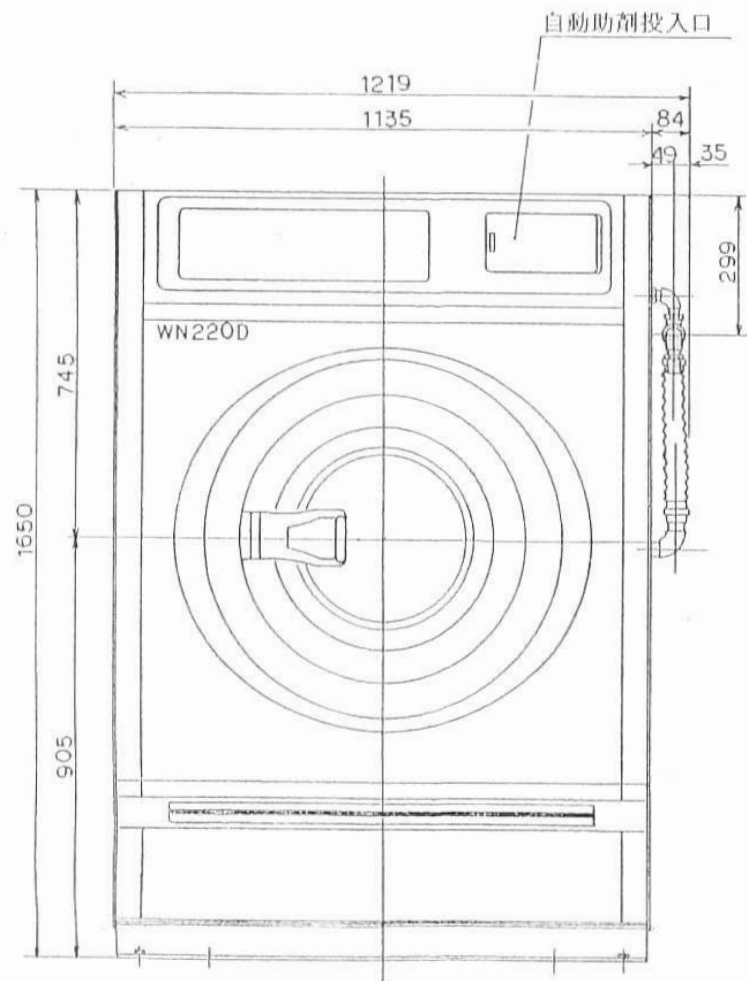

WN221D 外観図